



# Benvenuti



## Corso Giovani Tiratori 2024



# Prima di iniziare: regole di base





 Schweizerische Eidgenossenschaft  
Confédération suisse  
Confederazione Svizzera  
Confederaziun svizra  
  
Esercito svizzero

# Prima di iniziare: consegna form 27.219



- Il form 27.219 è di vostra proprietà

Documentazione 27.219 i

## Basi per l'istruzione dei

- monitori di tiro
- capi dei corsi di giovani tiratori
- giovani tiratori

## Fucile d'assalto 1990, 5.6 mm

(F ass 5,6 mm 90)

Parte tecnica: estratto del regolamento 53.096 i valevole dal 01.04.2004  
(Stato al 01.08.2017)

Stato al 01.01.2019

- Appunti
- Consultazione
- Studio



# Programma serata di teoria 1

1. Introduzione (NF)
2. Regole di sicurezza (KM)
3. Comportamenti di sicurezza (NF)
4. Il fucile d'assalto (SV)
5. Le manipolazioni (KM)
6. Il servizio di parco (GM)
7. Stand di tiro (NF)



# 1. Introduzione

- Appello
- Presentazioni
- Obiettivi del corso GT
- Svolgimento del corso – date
- Costi e materiale di tiro
- Assenze e recuperi



# Introduzione: appello

Nome	Cognome

Nome	Cognome



# Introduzione: presentazioni

Mattei Giorgio

Katia Mugnai

Ralph Müller

René Widmer

Sara Vassalli

Nicola Franciosi

Ulteriori informazioni e contatti li trovate sul sito: [www.tiratoriparadiso.ch](http://www.tiratoriparadiso.ch)



# Introduzione: obiettivi del corso

Sicurezza



Conoscenza dell'arma – Fass 90



Tiro sportivo







# Introduzione: svolgimento del corso

Attività	Data	Luogo
Teoria 1	29 febbraio, 1900-2200	Sala Multiuso Grancia
Teoria 2	1 marzo, 1900-2200	Sala Multiuso Grancia
Pratica 1	2 marzo, 0800-1730	Stand di tiro Grancia
Pratica 2	9 marzo, 0800-1730	Stand di tiro Grancia
Pratica 3	16 marzo, 0800-1730	Stand di tiro Grancia
Pratica 4	23 marzo, 0800-1200	Stand di tiro Grancia
Pratica (recupero)	6 aprile, 1330-1730	Stand di tiro Grancia
Riconsegna/pulizia materiale	28 ottobre, 1330-1730	Stand di tiro Grancia



# Introduzione: materiale e costi

## Materiale fornito gratuitamente

- Fucile Fass 90
- Cuffie
- Caricatore
- Materiale di pulizia per fucile
- (...diottra, cavalletto regolabile ecc.)



*Deposito cauzionale 100.- che verrà restituito al termine del corso*



# Introduzione: assenze e recuperi

- Tutte le assenze vanno annunciate per tempo
- 6 aprile: eventuale recupero al pomeriggio
- Puntualità
- Per imprevisti: contattare Nicola Franciosi  
(079 778 69 60)



# Introduzione: domande





# Regole di sicurezza



## Ogni tiratore è responsabile della propria arma

- L'arma non spara da sola
- Un fucile scarico, in sicura o non puntato verso qualcuno non può provocare un incidente

## Le 4 regole di sicurezza



# Regole di sicurezza: regola 1



**Tutte le armi sono da considerarsi  
sempre cariche**





## Regole di sicurezza: regola 2



**Non puntare mai un'arma verso qualcosa che non si vuole colpire**





## Regole di sicurezza: regola 3



**Tenere l'indice fuori dal ponticello  
fintanto che il dispositivo di mira non è  
sul bersaglio**







## Regole di sicurezza: regola 4



**Prima di sparare essere sicuri del proprio bersaglio.**





## Regole di sicurezza: riepilogo



- 1. Tutte le armi sono da considerarsi sempre cariche**
- 2. Non puntare un arma verso qualcosa che non si vuole colpire**
- 3. Indice fuori dal ponticello fintanto che il dispositivo di mira non è allineato al bersaglio**
- 4. Essere sicuri del bersaglio**



# Regole di sicurezza: domande





### 3. Comportamenti di sicurezza

CPS (Controllo Personale di Sicurezza) e controlli standard

Controlli Fass in entrata – uscita dallo stand

Portare il Fass correttamente

Protezione dell'udito



# Controllo Personale di Sicurezza



1.

← 2 cm



**Arretrare la culatta di circa 2 cm**

2.

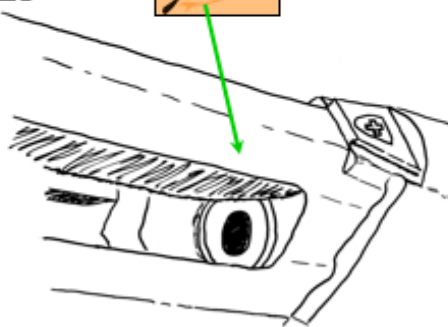

**Controllare se la camera delle cartucce è vuota**

3.

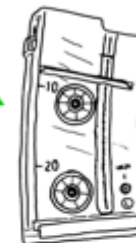

**Controllare se il magazzino è vuoto**

Il CPS si esegue OGNI VOLTA che si prende in mano un'arma.

**!! Negli stand la culatta è aperta prima e dopo ogni tiro !!**



# Controllo della canna

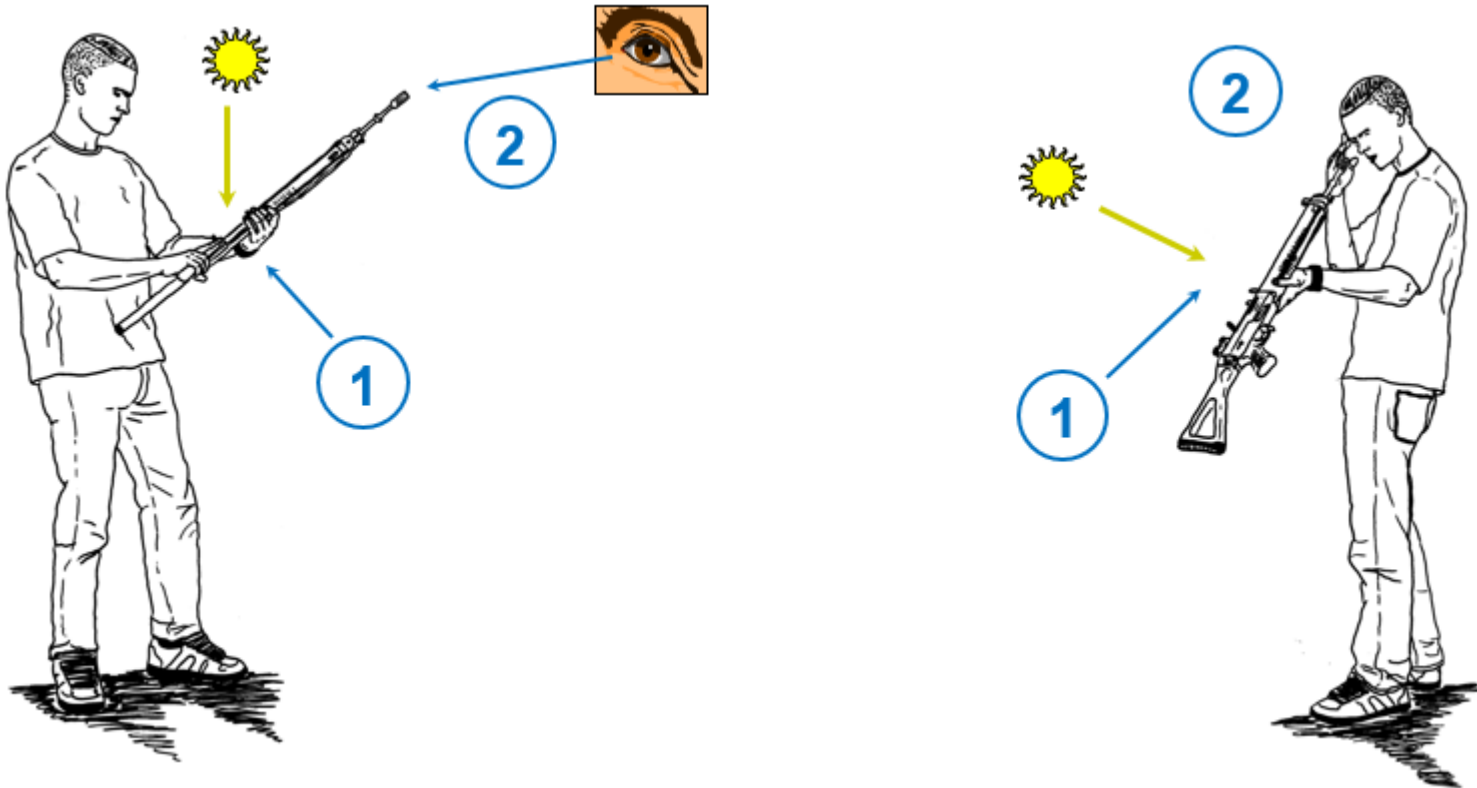

Il controllo della canna si esegue SEMPRE: prima di entrare allo stand e dopo il servizio di parco.



# Controllo della scarica

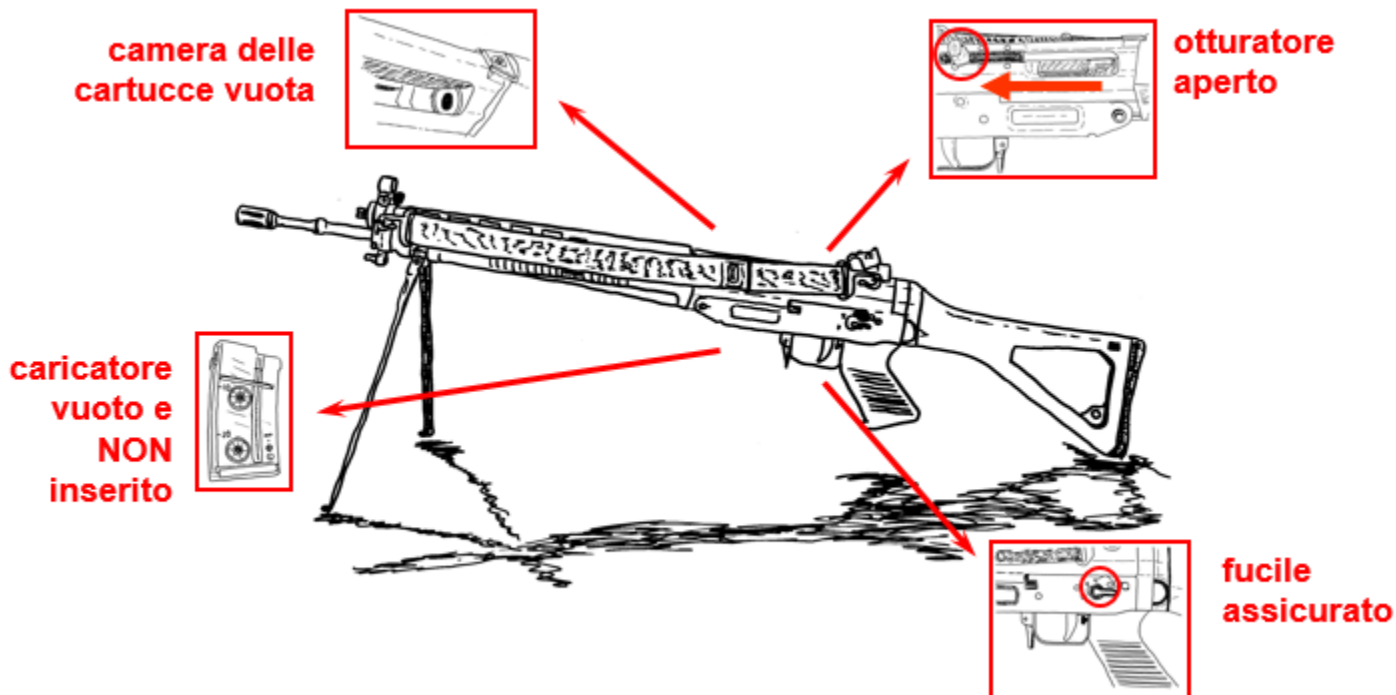

Il controllo della scarica si esegue al termine di TUTTI I TIRI



# Prima di entrare allo stand

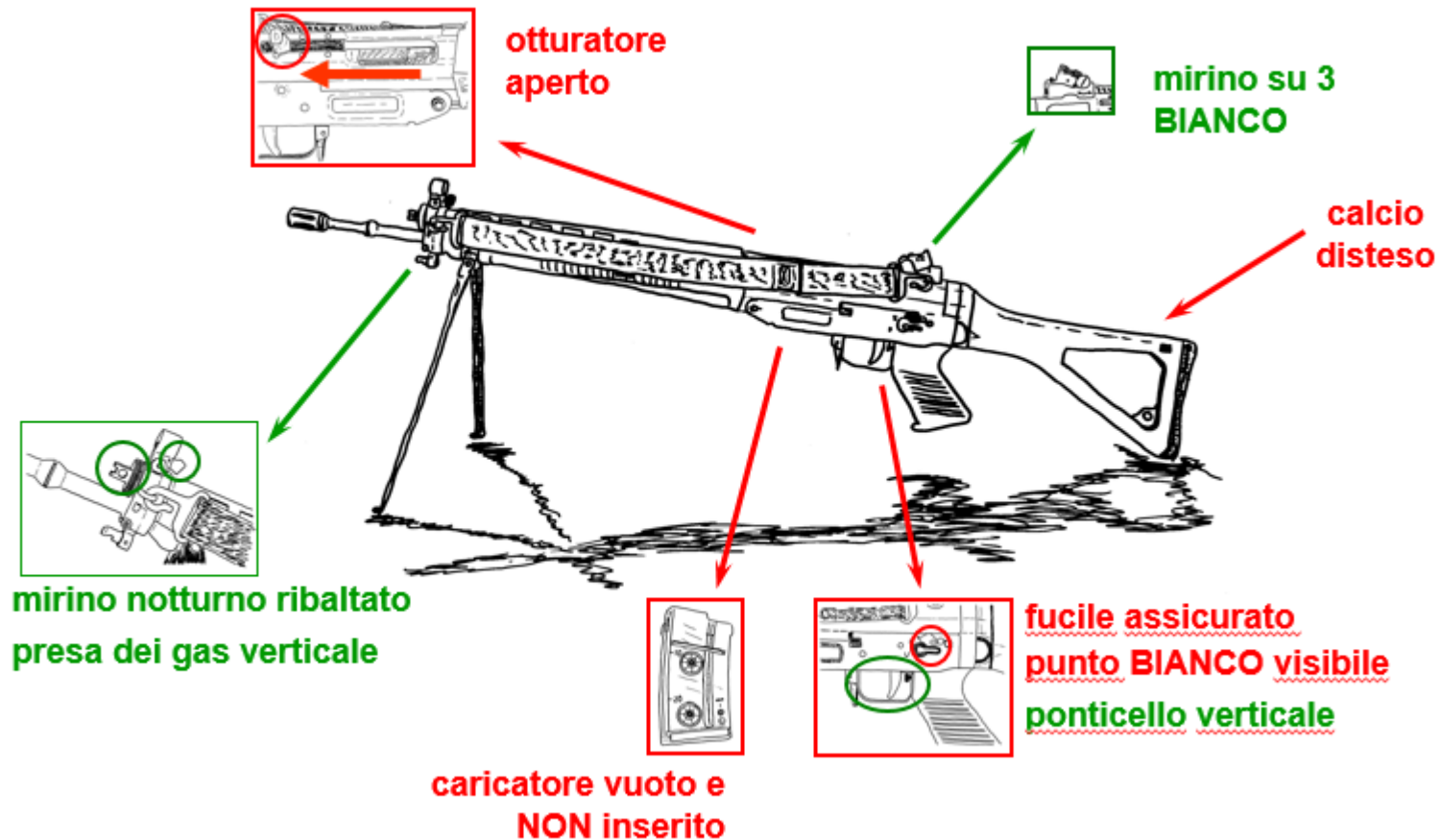





# Prima di uscire dallo stand

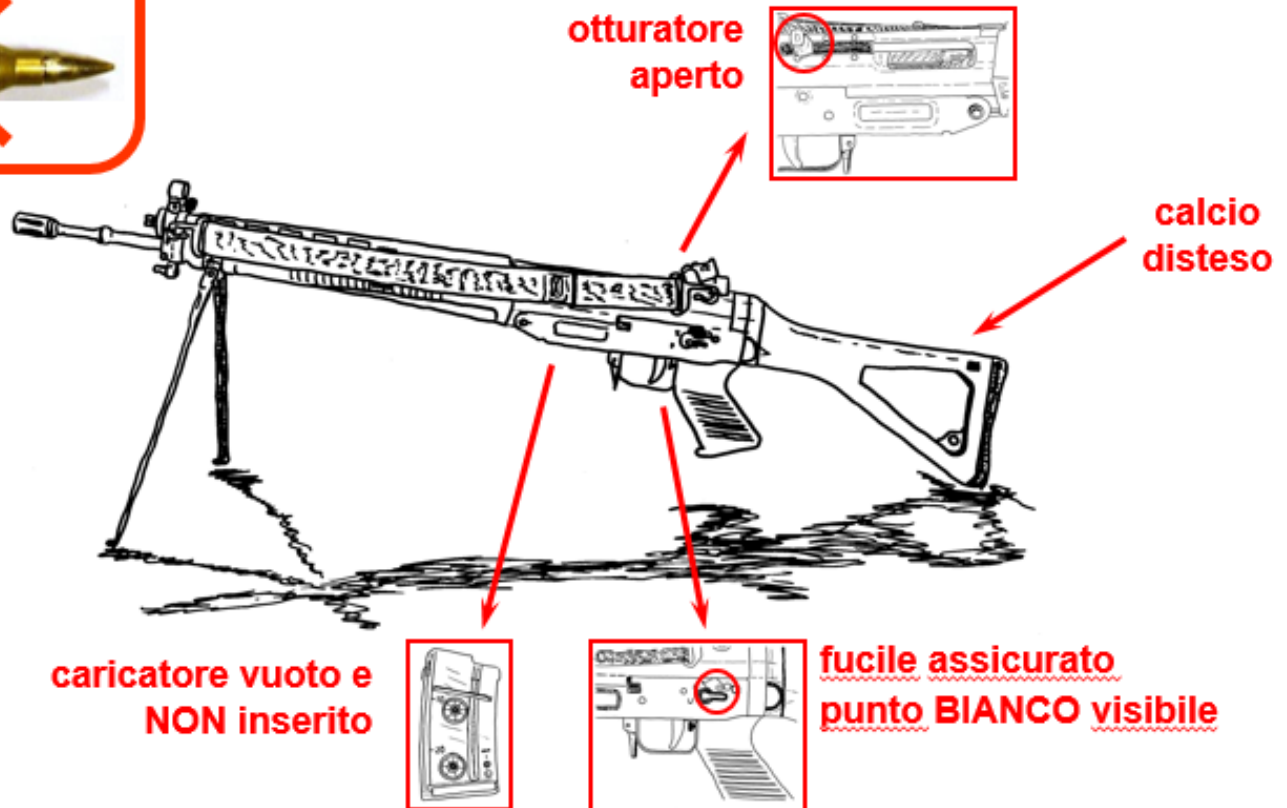



# Portare il Fass correttamente



## Dentro lo Stand

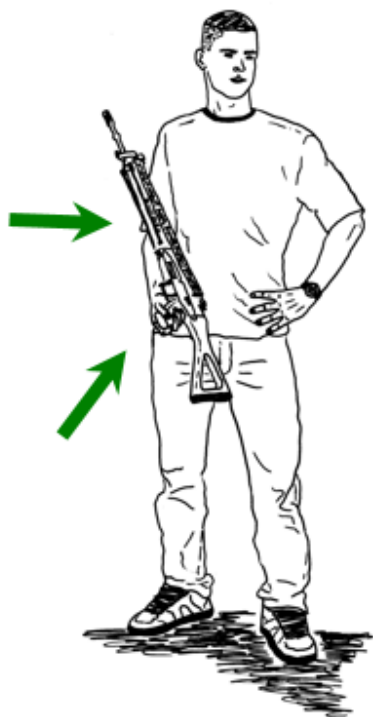

## Fuori dallo Stand

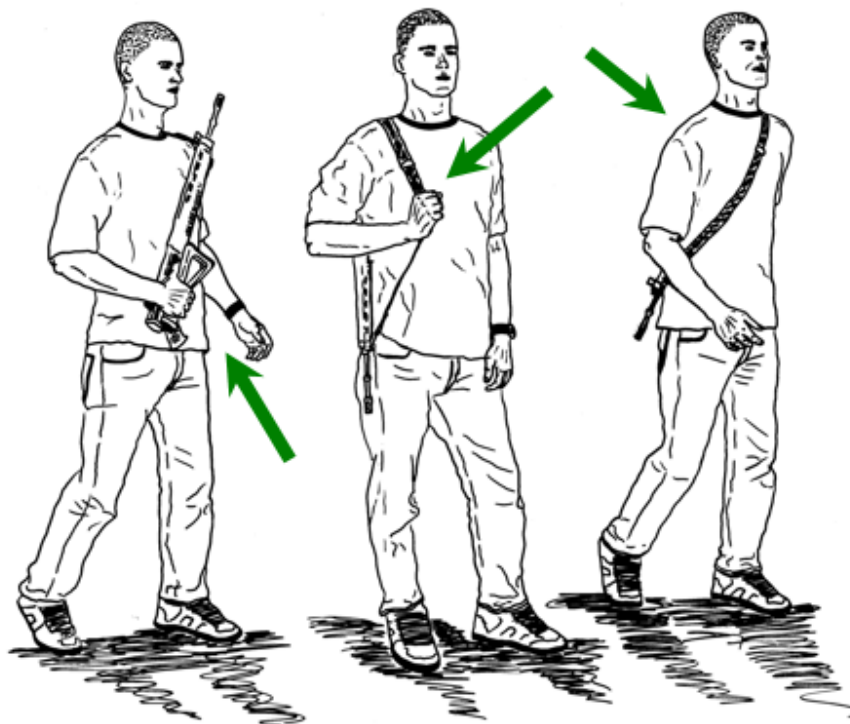



# Posizione di sicurezza



Impiego allo stand di tiro:

- tenere l'arma per l'impugnatura;
- paramano contro la spalla della mano forte;
- canna rivolta verso l'alto;
- caricatore non inserito.





# Prima e dopo i tiri



## Usate le rastrelliere

Il fucile in rastrelliera con:

- culatta aperta
- caricatore non inserito
- arma assicurata

Quando riprendete il fucile ricordate di verificare che i tre punti riportati sopra siano ancora validi



# Protezione dell'udito



Le cuffie si indossano sempre prima di entrare allo stand e sono **OBBLIGATORIE**, servono ad evitarvi danni all'udito.



# Comportamenti di sicurezza: domande





## 4. Il fucile d'assalto

- Le parti del fucile
- Dati tecnici
- Funzionamento
- Munizione



# Il fucile d'assalto: le componenti



1. Canna
2. Gruppo mirino
3. Paramano
4. Scatola della culatta
5. Alzo a diottra
6. Calcio
7. Impugnatura a pistola
8. Scatola dello scatto
9. Caricatore
10. Bretella
11. Bipiede



Nota: i vostri caricatori hanno una capacità di **20** colpi





# Il fucile d'assalto: scomposizione

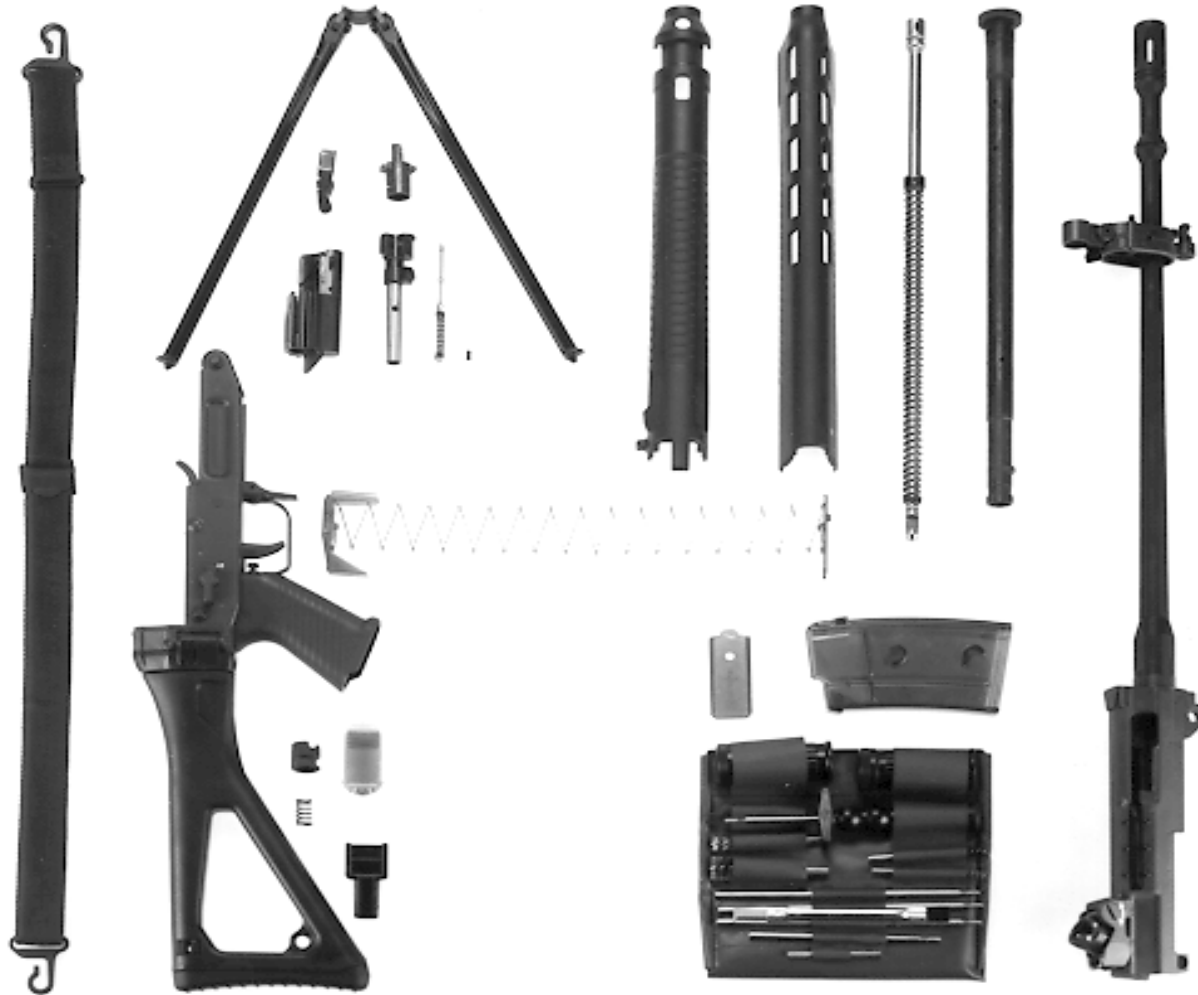



# Il fucile d'assalto: dati tecnici



## Fucile automatico a presa di gas e otturatore girevole

<b>Lunghezza totale</b>	<b>1000 mm (1 m)</b>
Lunghezza con calcio piegato	772 mm
<b>Calibro</b>	<b>5.6 mm</b>
Canna	528 mm, 6 rigature a passo destrorso
Sistema di mira	alzo a diottra e guidone, distanza di mira 540 mm
Cadenza di tiro tecnica	600 a 900 colpi/minuto
Peso del fucile carico	4345 g
<b>Peso del fucile scarico</b>	<b>4100 g (4.1 kg)</b>
Peso del caricatore vuoto	95 g
Peso del caricatore pieno	340 g
<b>Velocità iniziale</b>	<b>905 m/s</b>
Pressione del gas	max 4200 bar



# Il fucile d'assalto: funzionamento





# Il fucile d'assalto: munizione cal 5.6 mm



**Tipo:** FMJ  
(Full Metal Jacket)  
**Peso Proiettile:** 4.1 g  
**Peso totale:** 12.7 g



## Penetrazione a 300 m

<u>Abete</u>	70.0 cm	
<u>Terra</u>	35.0 cm	
<u>Sabbia</u>	17.0 cm	
<u>Acciaio</u>	0.6 cm	



# Il fucile d'assalto: domande





# 5 min di PAUSA

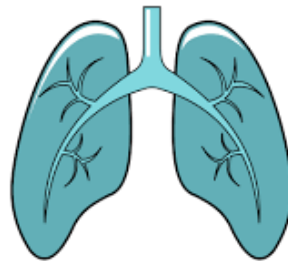



## 5. Le manipolazioni

- Comandi del Fass
- Caricare, ricaricare e scaricare
- Malfunzionamenti



# Le manipolazioni: leve di comando

**Sicura**

**Leva d'armamento**

**Arresto della culatta**

**Arresto del fuoco a raffica**

**Grilletto**

**Arresto del caricatore**

**Sblocco del calcio**

**Ponticello ribaltabile**

**Ugello girevole**

**Mirino notturno**





# Le manipolazioni: regole generali

- Il Fass si manipola solo sulla pedana di tiro e verso i bersagli
- La mano forte regge il Fass per l'impugnatura
- Le manipolazioni vengono fatte solo con la mano debole



- Si disassicura con il pollice della mano forte

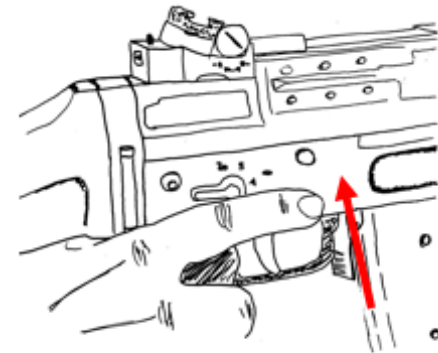

- Si assicura con l'indice della mano forte



# Le manipolazioni: caricare e ricaricare

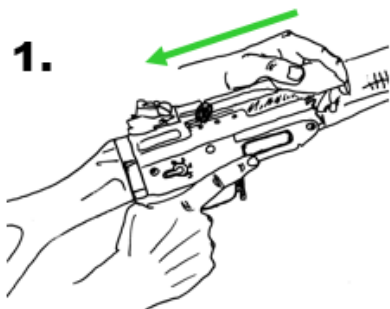

**Montare il parabossoli**

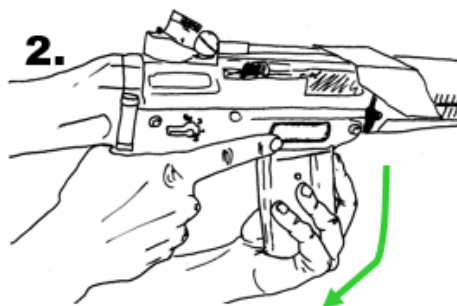

**Inserire il caricatore e controllare se è ben inserito**

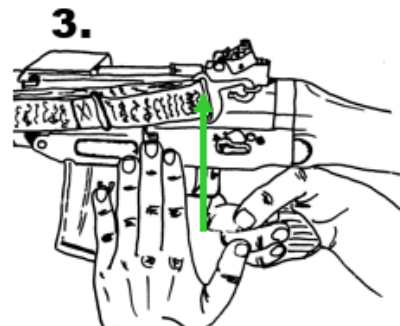

**Chiudere l'otturatore**

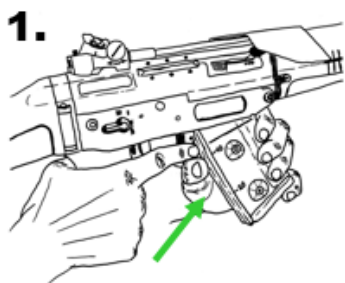

**Assicurare e levare il caricatore**

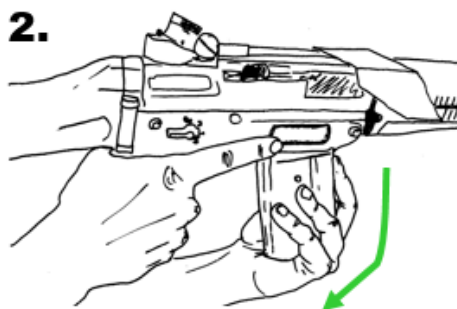

**Inserire il nuovo caricatore e controllare se è ben inserito**

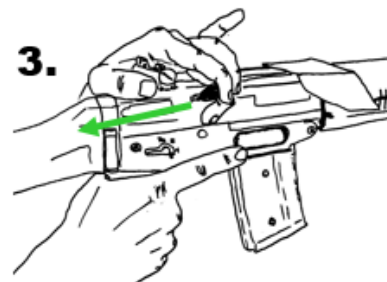

**Movimento di carica**



# Le manipolazioni: scaricare (militare)

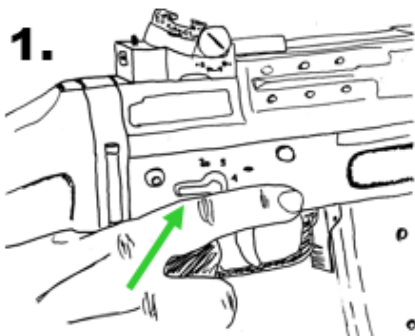

**1.**  
Mettere la sicura su **S**

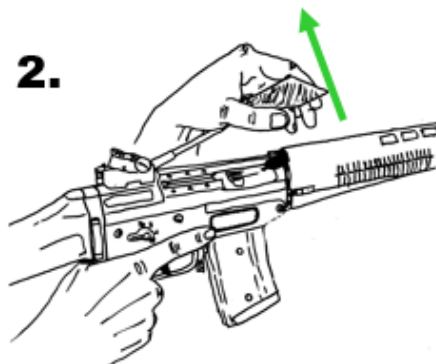

**2.**  
Levare il parabossoli

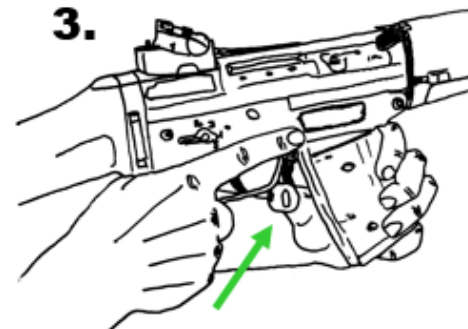

**3.**  
Togliere il caricatore

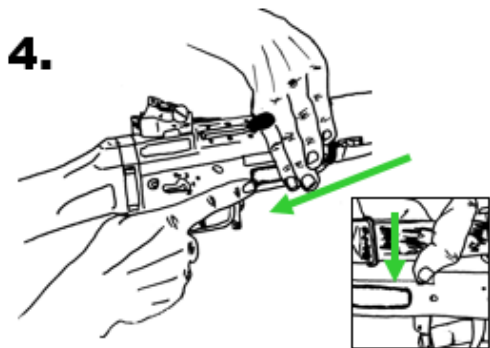

**4.**  
Arretrare l'otturatore e bloccarlo

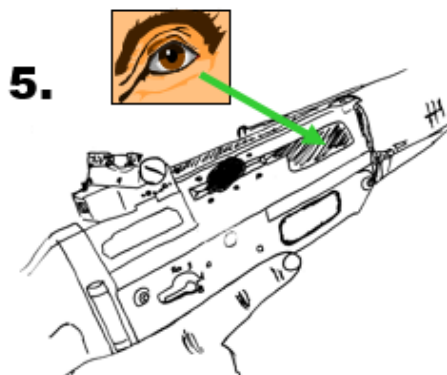

**5.**  
Controllare la camera delle cartucce



**6.**  
Raccogliere l'eventuale cartuccia



# Le manipolazioni: controllo della scarica

Al termine del tiro, **PRIMA** di alzarsi:

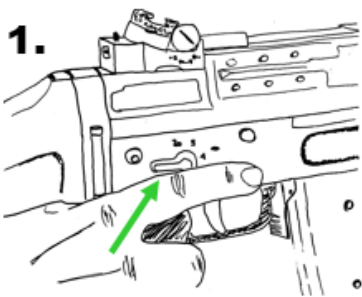

1. **Mettere la sicura su S**

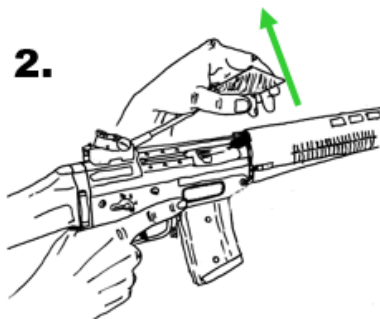

2. **Levare il parabossoli**

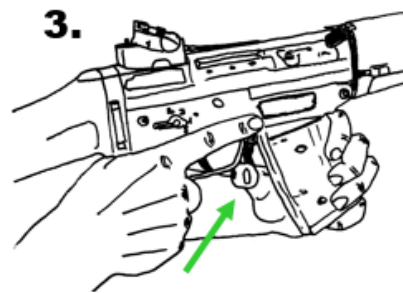

3. **Togliere il caricatore**

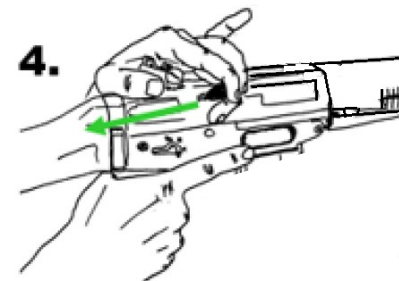

4. **2 Movimenti di carica**

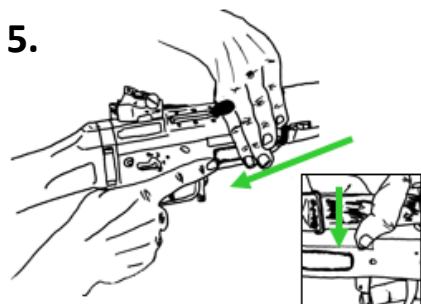

5. **Arretrare l'otturatore e bloccarlo**

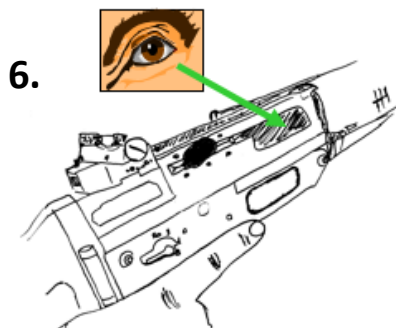

6. **Controllare la camera delle cartucce**



7. **Raccogliere l'eventuale cartuccia**



# Le manipolazioni: malfunzionamenti

Tutto ciò che **NON** ci si aspetta

- Il grilletto è bloccato o inerte
- Il cane scatta ma il colpo non parte
- Non ho colpito il bersaglio
- Altri: ...

Come evitarli

- Corretta pulizia del Fass
- Corretta manipolazione

1.



**RESTARE IN POSIZIONE**

2.

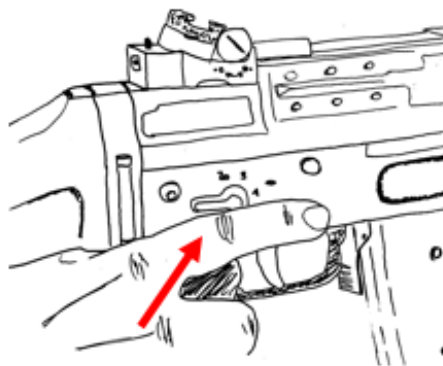

**ASSICURARE**

3.



**ALZARE LA MANO DEBOLE**



# Le manipolazioni: domande





## 6. Il servizio di parco

- Pulizia e cura del Fass
- Scomposizione
- Passaggi del servizio di parco
- Controllo di funzionamento



# Il servizio di parco: pulizia e cura

**Prima del tiro**

**sgrassare la canna**

**Durante il tiro**

**dopo ogni esercizio di tiro pulire la canna**

**Dopo il tiro**

**pulizia e ingrassaggio di tutte le parti mobili**

**pulizia del tubo dell'asta d'armamento**

**eliminazione di tutti i depositi**

**pulizia e ingrassaggio della canna**

**ingrassare a scopo protettivo tutte le parti in metallo**

**Attenzione**

**pulire la canna sempre dalla camera delle cartucce**





# Il servizio di parco: astuccio di pulizia

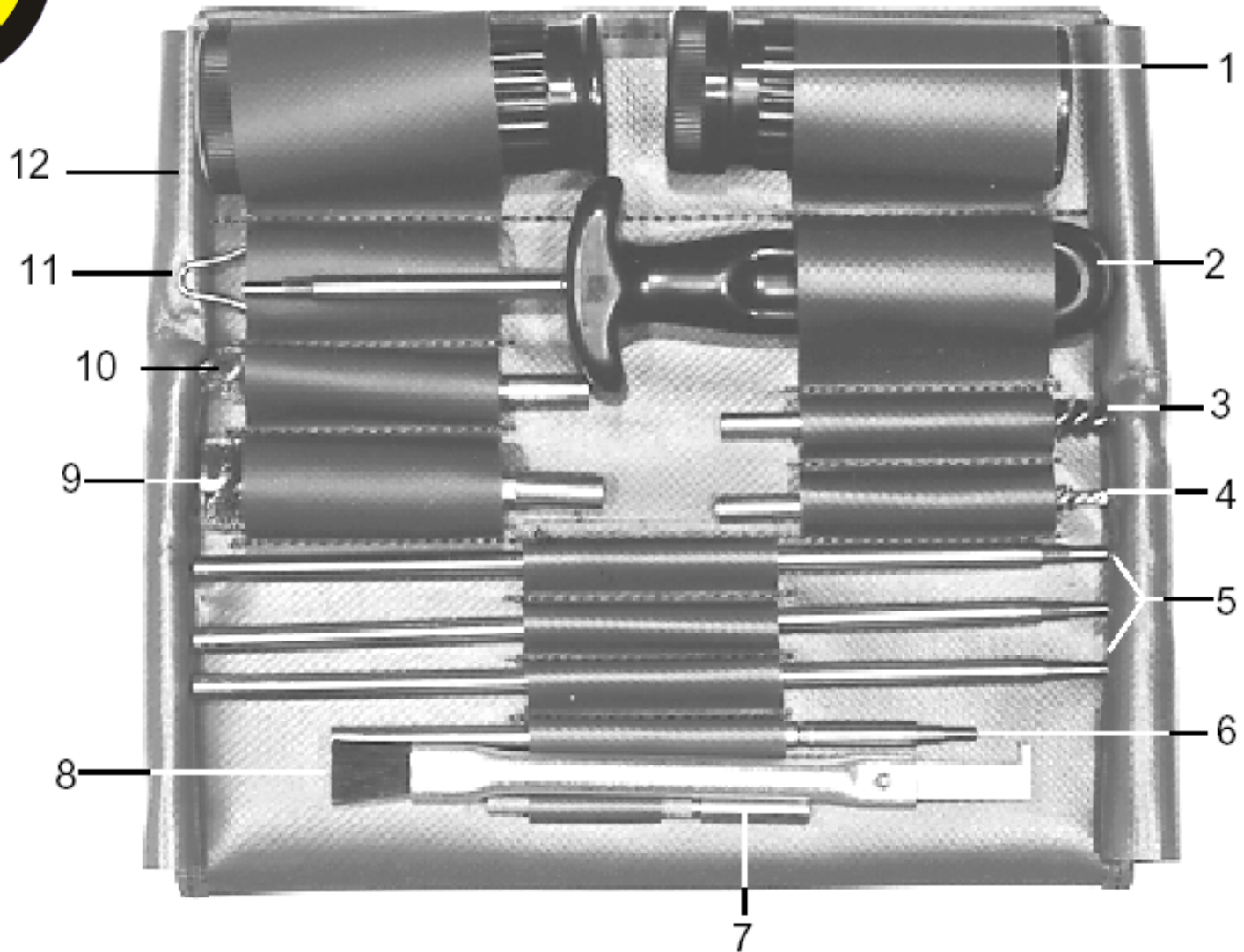



# Il servizio di parco: spazzolini

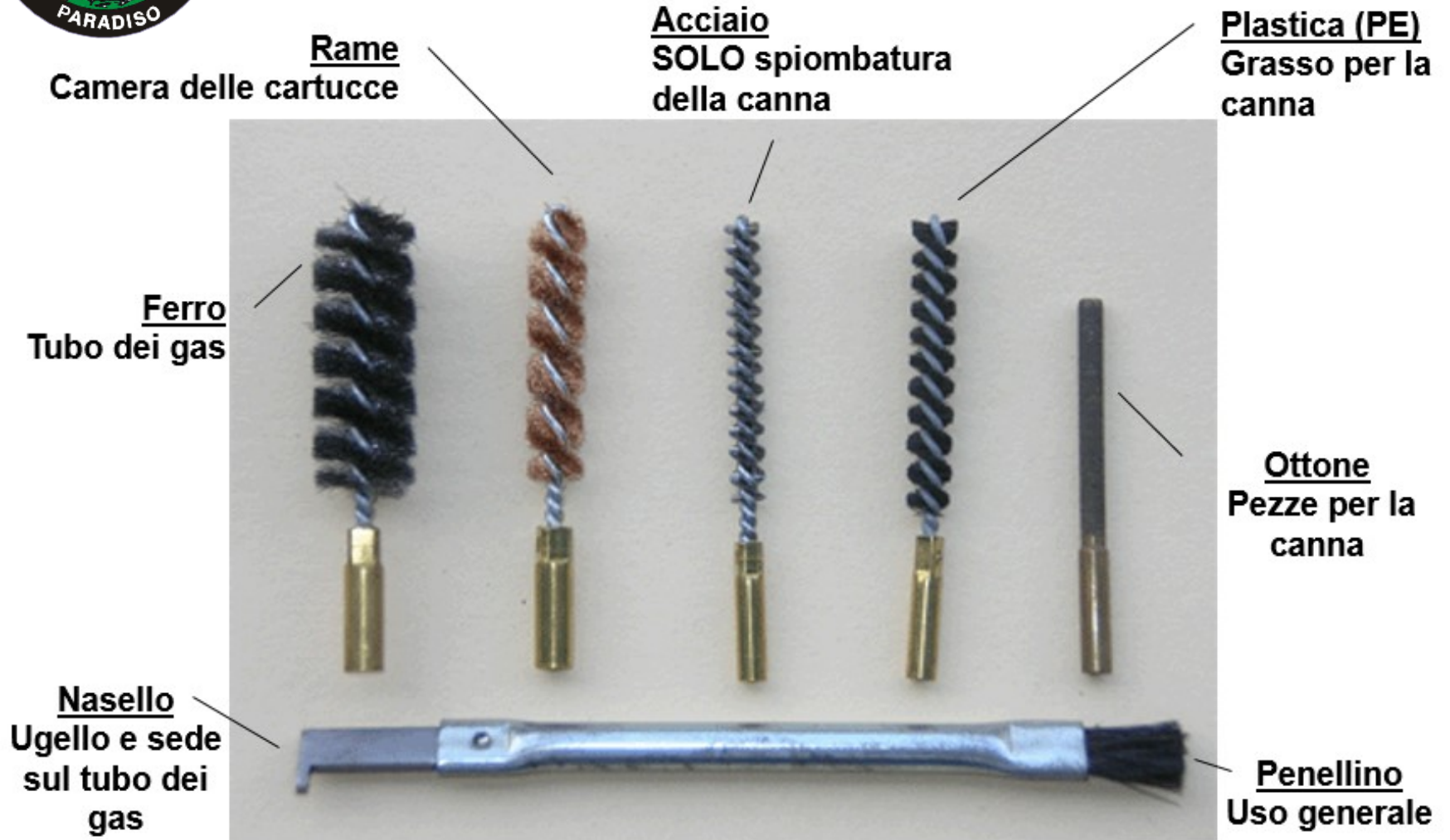



# Il servizio di parco: scomposizione

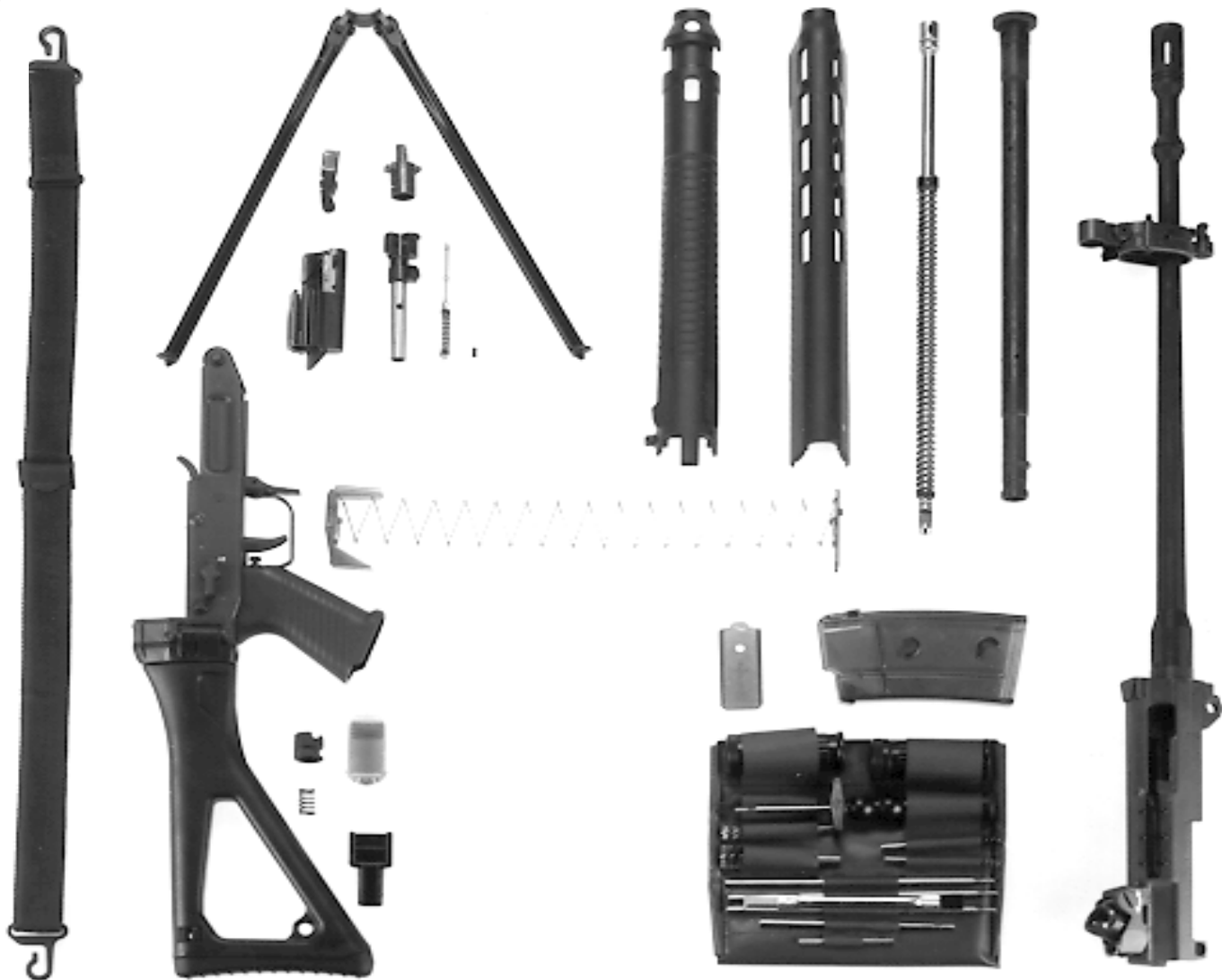



## Inizio della giornata di tiro

1. Verificare la scarica dell'arma
2. Levare la scatola dello scatto
3. Rimuovere la culatta
4. Pulire la canna (se ingrassata)
5. Controllo della canna 
6. Rimontare culatta e scatola dello scatto
7. Controllo del funzionamento



# Controllo di funzionamento



1. Verifica della scarica
2. Mobilità dell'ugello
3. Mobilità dell'alzo
4. Bloccaggio della leva d'armamento
5. Mobilità del calcio
6. Mobilità del ponticello
7. Mobilità della sicura
8. Controllo delle funzioni di tiro →
9. Punto d'arresto
10. Bloccaggio del magazzino
11. Controllo dell'arresto dell'otturatore

Sicura su S, movimento di carica

Sicura su 1, premere il grilletto e tenerlo

Movimento di carica, lasciare il grilletto

Premere il grilletto, assicurare

**Un controllo del funzionamento deve venir eseguito sempre dopo il servizio di parco**



# Termine della giornata di tiro

1. Verificare la scarica
2. Spiombare la canna (20 passate almeno) e pulirla
3. Pulire il tubo di recupero dei gas e la presa di gas
4. Pulire l'asta d'armamento, l'ugello e la sede di entrambi
5. Pulire otturatore e scatola della culatta
6. Pulire internamente i paramano
7. Eliminare la sporcizia dalla scatola dello scatto
8. Pulire esternamente il fucile
9. Ingrassare tutte le parti scorrevoli \*
10. Ingrassare la molla \*
11. Ingrassare la canna e il tubo dell'asta di armamento \*
12. Ingrassare internamente i paramano \*
13. Ingrassare esternamente il fucile \*
14. Rimontare il Fass SENZA la culatta

\* preparazione alla custodia a medio/lungo termine



# Custodia del Foss



*"A casa, il fucile d'assalto va custodito in un locale secco, sicuro e che possa essere chiuso a chiave. La sicurezza è maggiore, se l'otturatore viene conservato separatamente dall'arma." (27.219 i)*

*"Armi, parti essenziali di armi [...] devono essere custodite con diligenza e non devono essere accessibili a terzi. Le armi automatiche devono essere custodite con la culatta smontata e chiusa separatamente dal resto dell'arma." (Art.26 Larm)*



# Servizio di parco: domande







## 7. Stand di tiro

- Stand di tiro di Grancia
- Regole all'interno dello stand
- La butte
- Le zone di pericolo



# Stand di tiro di Grancia

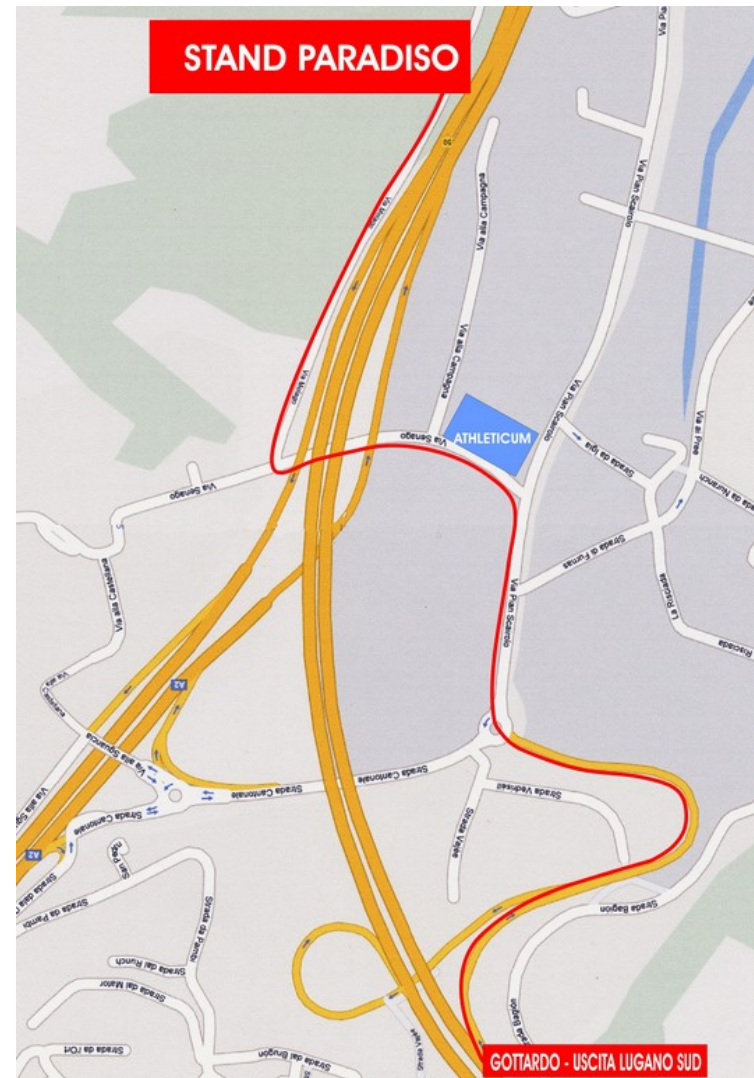



# Stand di tiro: regole all'interno

1. La buvette non è il luogo previsto per depositare borse, armi o munizione
2. Lo stallo è da lasciare pulito e in ordine
3. I bossoli vanno raccolti al termine della giornata di tiro
4. Negli edifici vige il divieto di fumare
5. La carta e le pezzette devono essere buttati nell'immondizia
6. Le strisce di plastica devono essere lasciate nel loro bidone
7. Fotografare senza flash ed in modo intelligente
8. Il cellulare lo si usa all'esterno, metterlo sul silenzioso durante tutta la durata del corso
9. **Niente bevande alcoliche**
10. Si beve solo in buvette



# Stand di tiro: la butte

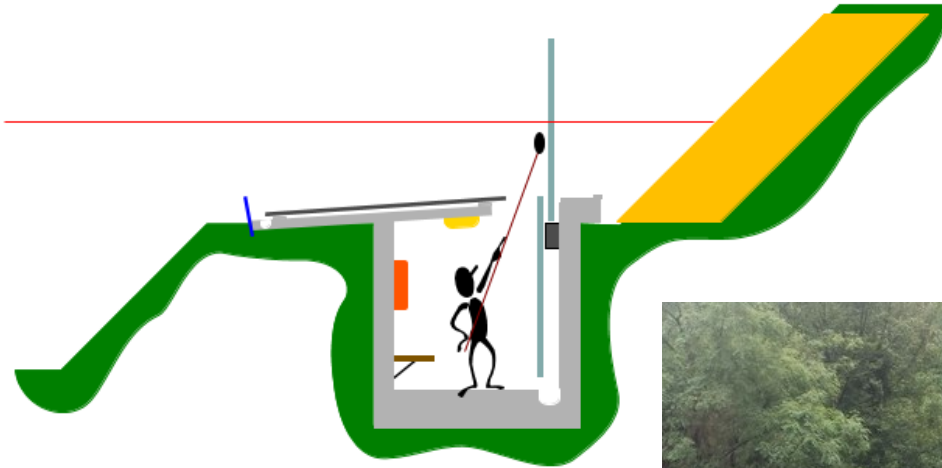



# Stand di tiro: le zone di pericolo

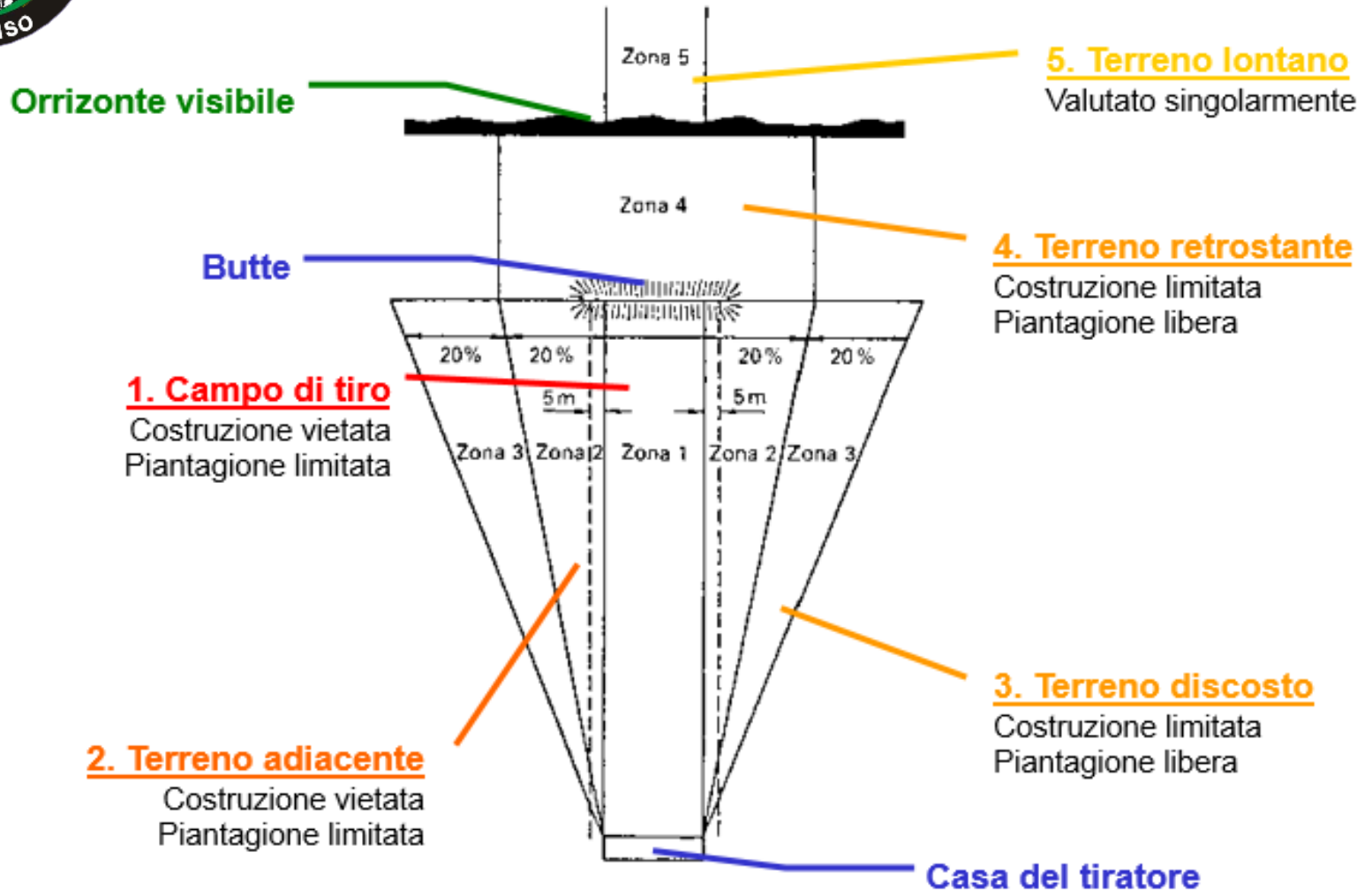



# Stand di tiro: domande





# Pranzo

- Intolleranze ?





# Caparra





**Grazie e buona serata**

**Ci vediamo domani,  
sempre alle 19:00**

**CIAO!**